



Programmable Thermostat

Owner's Manual

Read and save these instructions.

For help please visit
honeywellhome.com

RTH2510/ RTH2410 Series

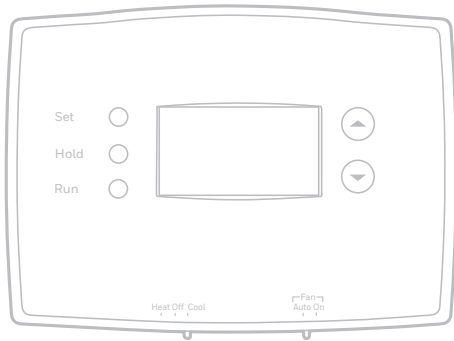

Identify System Type

This thermostat is compatible with the following systems:

- Gas, oil or electric furnace
- Central air conditioner
- Hot water system with or without pump
- Millivolt system
- Central heating and cooling system
- Heat pump without auxiliary/backup heat
- Heat pump with auxiliary/backup heat



**NO MERCURY
NE PAS JETER
LE MERCURE**



CAUTION: MERCURY NOTICE

If this product is replacing a control that contains mercury in a sealed tube, do not place the old control in the trash. Contact your local waste management authority for instructions regarding recycling and proper disposal.



CAUTION: ELECTRONIC WASTE NOTICE

The product should not be disposed of with other household waste. Check for the nearest authorized collection centers or authorized recyclers. The correct disposal of end-of-life equipment will help prevent negative consequences for the environment and human health.

FCC statement at: <https://customer.resideo.com/en-US/support/residential/codes-and-standards/FCC15105/Pages/default.aspx>



NOTICE: To avoid possible compressor damage, do not run air conditioner if the outside temperature drops below 50°F (10°C).

Customer Assistance

For assistance with this product, please visit honeywellhome.com.

Or call Resideo Customer Care toll-free at 1-800-468-1502.

To save time, please note your model number and date code before calling.

Pull at bottom to remove thermostat from wallplate.

Turn thermostat over to find model number and date code.

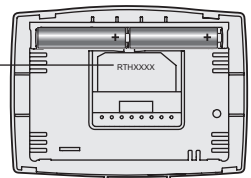

M32707

Table of Contents

Installation

Installation.....	3
Advanced Installation	9

About Your New Thermostat

Controls and Home Screen	
Quick Reference.....	11
Preset Energy-Saving Schedules.....	12

Programming and Operation

Setting the Clock.....	12
Adjusting Program Schedules.....	13

Overriding Schedule Temporarily.....	14
Overriding Schedule Permanently.....	14
Compressor Protection	15
Early Start.....	15
Change Filter.....	16
Replace Batteries	16

Appendices

Troubleshooting.....	17
Limited Warranty.....	18

1 Turn Off Power to Heating/Cooling System

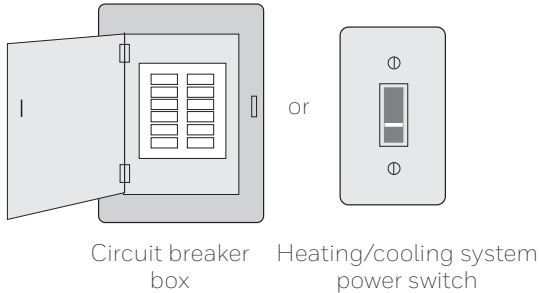

2 Remove Old Thermostat

Remove old thermostat but leave wallplate with wires attached.

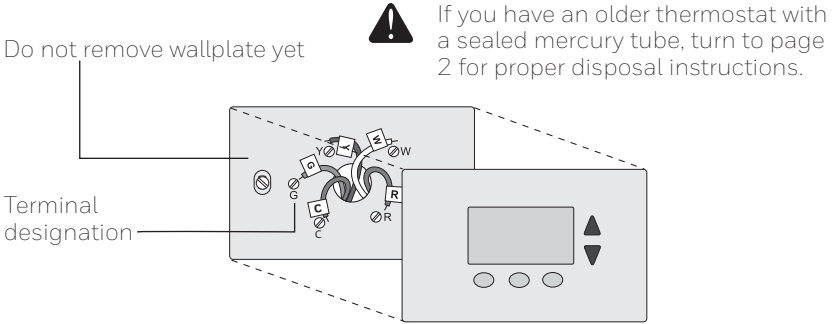

3 Label Wires with Tags

Label the wires using the supplied wire labels as you disconnect them.

Wiring Labels		Étiquettes de fils		Rotulos para los cables					
Apply these wiring labels to each wire with the appropriate terminal designation as you remove it from the existing thermostat.		Léglez vous reliez les fils des bornes du thermostat existant, collez ces étiquettes sur chaque fil correspondant à la lettre de la borne.		Coloque estos rotulos, con la designación de los terminales, en cada cable al remover los cables del thermostat actual.					
B	B	Y2	Y2	C	C	E	E	F	F
G	G	H	H	L	L	O	O	P	P
R	R	RC	RC	RH	RH	T	T	U	U
V/VR	V/VR	W	W	W1	W1	W2	W2	W3	W3
X	X	X1	X1	X2	X2	Y	Y	Y1	Y1

69-0R23EFS • 5-03 • Printed in U.S.A. www.honeywell.com/yourhome

M28100

Wire Labels

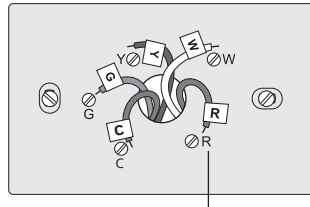

Terminal designation

4 Separate Wallplate from New Thermostat

Remove wallplate from the new thermostat and mount onto wall.

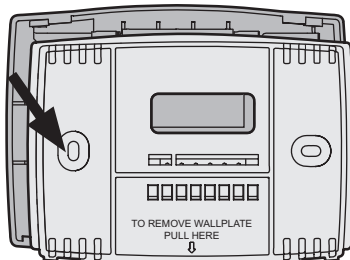

Wallplate

M32731

5 Mount Wallplate

Mount the new wallplate using the included screws and anchors.

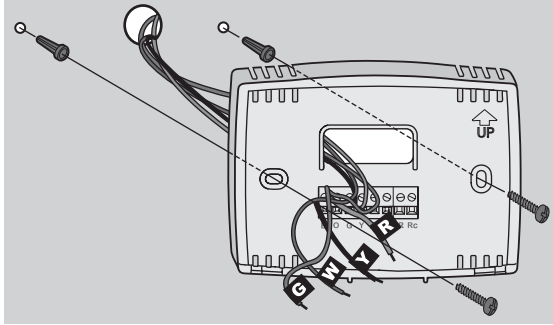

M32714

Drill 3/16-in. holes for drywall

Drill 3/32-in. holes for plaster

6 Connect Wires

Simply match wire labels.

If labels do not match letters on the thermostat, check “Alternate Wiring (Conventional Systems)” on page 6 and connect to terminal as shown (see notes, below).

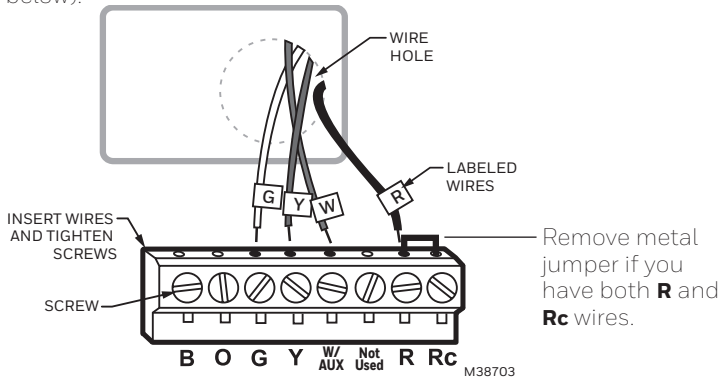

Maximum load: 1 A @ 24 Vac, 50/60HZ per output.

We are here to help. Call 1-800-468-1502 for wiring assistance.

Alternate Wiring (Conventional Systems)

If labels do not match letters on the thermostat, check the chart below and connect to terminal as shown here (see notes, below).

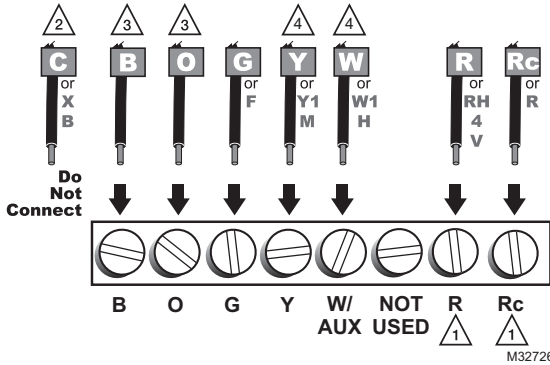

- 1 If wires will be connected to both **R** and **Rc** terminals, remove metal jumper.
- 2 Do not use **C** or **X**. Wrap bare end of wire with electrical tape.
- 3 If you have a **heat pump** without auxiliary/back-up heat connect **O** or **B**, not both.

Alternate Wiring (Heat Pump)

If labels do not match letters on thermostat, see page 7.

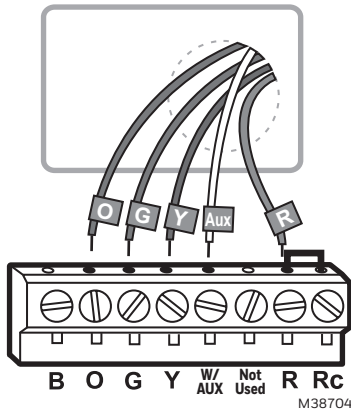

Alternate wiring (for heat pumps with auxiliary or backup heat only)

If labels do not match letters on the thermostat, check the chart below and connect to terminal as shown here (see notes, below).

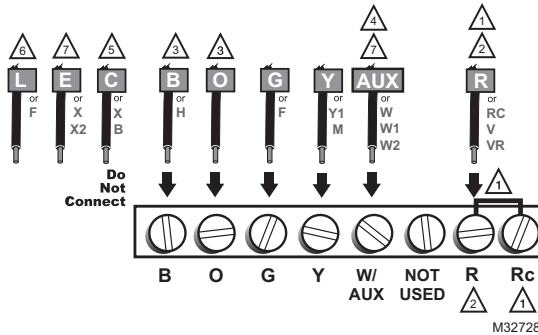

- 1 Leave metal jumper in place, connecting **R** & **Rc** terminals.
- 2 If your old thermostat had both **V** and **VR** wires, stop now and contact a qualified contractor for help.
- 3 If your old thermostat had separate **O** and **B** wires, wrap the B wire in electrical tape and do not connect.
- 4 If your old thermostat had **Y1**, **W1** and **W2** wires, stop now and contact a qualified contractor for help.
- 5 Do not use **C** or **X** wire. Do not use **B** wire if you already have **O** wire. Wrap bare end of wire with electrical tape.
- 6 Do not use **L** wire. Wrap bare end of wire with electrical tape.

If your old thermostat had **E** and **Aux** wires (or alternate wires), connect both wires to **Aux** terminal.

7 Install Batteries

Install two AAA alkaline batteries.

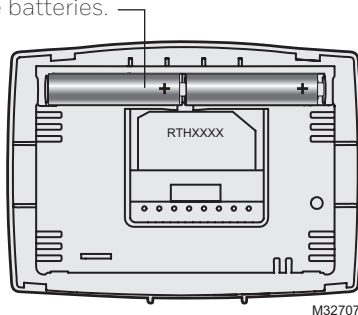

Back of thermostat

8 Set Fan Operation Switch

Move the switch to the proper setting:

Gas or Oil: For gas or oil heating systems, leave the fan operation switch in this factory-set position (for systems that control the fan in a call for heat).

Electric or Heat Pump: Change the switch to this setting for heat pump or electric heat systems. (This setting is for systems that allow the thermostat to control the fan in a call for heat, if a fan wire is connected to the **G** terminal.)

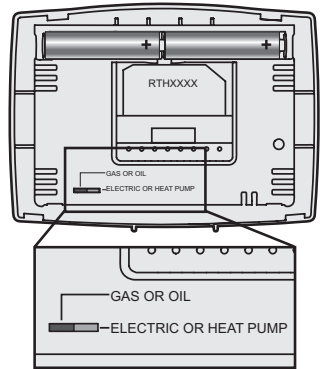

9 Install Thermostat Onto Wallplate

Install thermostat onto the wallplate on the wall.

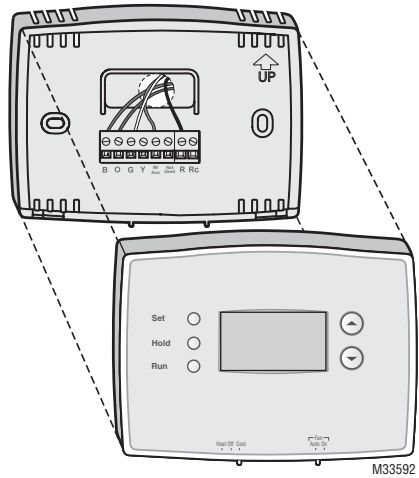

10 Turn Power Back On

Turn the power back on to the heating/cooling system.

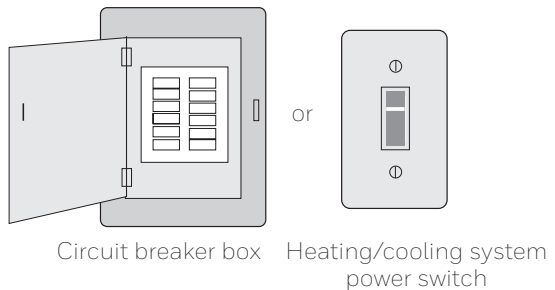

11 If Your System Type is...

If your system type is:

- Single Stage Heat and Cool
- Heat Only or Cool Only

Congratulations, you're done!

If your system type is:

- Heat Pump* with Backup Heat

Continue with Advanced Installation to match your thermostat to your system type.

*Heat Pump—an air conditioner that provides cooling in the summer, and also runs in reverse in the winter to provide heating.

If you are not sure of your system type or if you have other questions, call us toll-free at 1-800-468-1502.

This thermostat works on 24 volt or 750 mV systems. It will NOT work on multi-stage conventional systems.

Advanced Installation

Enter System Setup

To enter system setup, press and hold both the ▲ and ▼ buttons until the display changes (approximately 5 seconds).

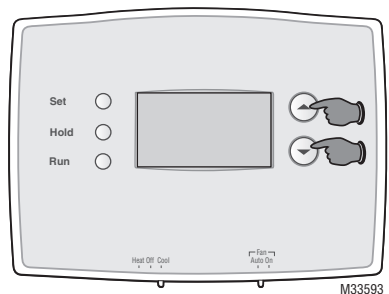

Changing Settings

1. Press the ▲ or ▼ button to change the setting.
2. Press the ▲ and ▼ buttons simultaneously for one second to advance to the next function.
3. Press the **RUN** button to exit and save settings.

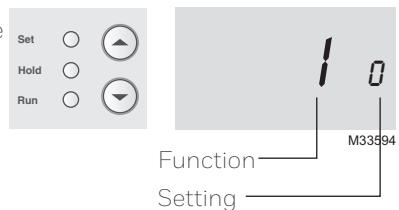

Thermostat Controls

Set: Press to set time/day/schedule.

Hold: Press to override programmed temperature control.

Run: Press to resume program schedule.

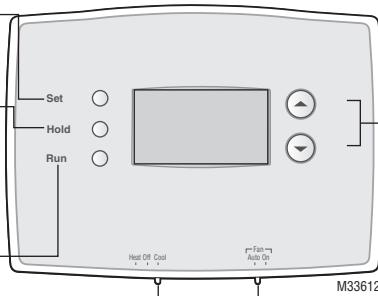

Temperature adjustment
Press the up or down buttons until you reach the desired temperature.

NOTE: Make sure the **SYSTEM** switch is set to the system you want to control (Heat or Cool).

System Switch is used to control your heating or cooling system.

- **Heat:** Heating system control.
- **Off:** All systems off.
- **Cool:** Cooling system control.

Fan Switch is used to control your fan.

In "Auto" mode, the fan runs only when the heating or cooling system is on.

If set to "On," the fan runs continuously.

Display Screen

Setpoint indicator
Appears when the setpoint temperature is displayed.

Low battery warning
(see page 16)

Current day/time
(see page 12)



Current program period
Wake/Leave/Return/Sleep
(see pages 12–14)

System status
Cool on: Cooling system is on.
Heat on: Heating system is on.
When Cool On is flashing, compressor protection is engaged (see page 15).

Temperature
The ambient (measured) temperature is normally displayed. To view the setpoint temperature, press the Up or Down button once. The setpoint temperature will appear for five seconds.

Set the Time and Day

1. Press the **SET** button, then press ▲ or ▼ to set the clock time.
2. Press the **SET** button, then press ▲ or ▼ to select the day of the week.
3. Press **RUN** to save & exit.

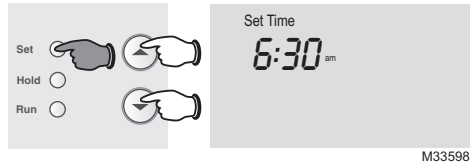

NOTE: If the clock flashes, the thermostat will follow your settings for the Monday “Wake” time period until you reset the time and day.

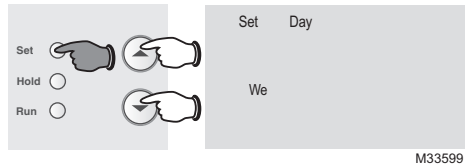

Program Schedule

You can program four time periods each day, with different settings for weekdays and weekends. We recommend the pre-set settings (shown in the table below), since they can reduce your heating/cooling expenses.

Wake - Set to the time you awaken and the temperature you want during the morning, until you leave for the day.

Leave - Set to the time you leave home and the temperature you want while you are away (usually an energy-saving level).

Return - Set to the time you return home and the temperature you want during the evening, until bedtime.

Sleep - Set to the time you go to bed and the temperature you want overnight (usually an energy-saving level).

NOTE: Leave and Return periods can be canceled on weekends.

	Heat	Cool
Wake (6:00 am)	70°	78°
Leave (8:00 am)	62°	85°
Return (6:00 pm)	70°	78°
Sleep (10:00 pm)	62°	82°

To Adjust Program Schedules (RTH2510)

1. Press **SET** until Set Schedule is displayed.
2. Press **▲** or **▼** to set your Wake time for the day displayed, then press **SET**.
3. Press **▲** or **▼** to set the temperature for this time period, then press **SET**.
4. Set time and temperature for the next time period (Leave). Repeat steps 2 and 3 for each day's time period.
5. Press **RUN** to save & exit.

NOTE: Make sure the thermostat is set to the system you want to program (Heat or Cool).

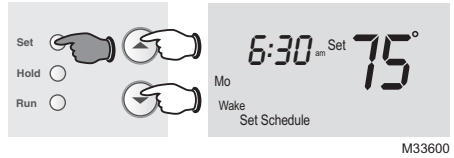

To Adjust Program Schedules (RTH2410)

1. Press **SET** until Set Schedule is displayed.
2. Press **▲** or **▼** to set your weekday Wake time (Mo-Fr), then press **SET**.
3. Press **▲** or **▼** to set the temperature for this time period, then press **SET**.
4. Set time and temperature for the next time period (Leave). Repeat steps 2 and 3 for each weekday time period.
5. Press **SET** to set weekend time periods (Sa & Su), then press **RUN** to save & exit.

NOTE: Make sure the thermostat is set to the system you want to program (Heat or Cool).



Program Schedule Override (Temporary)

Press ▲ or ▼ to immediately adjust the temperature. This will temporarily override the temperature setting for the current time period.

“Temporary” will appear on the display and the current program period will flash.

The new temperature will be maintained only until the next programmed time period begins (see page 12).

To cancel the temporary setting at any time, press **RUN**.

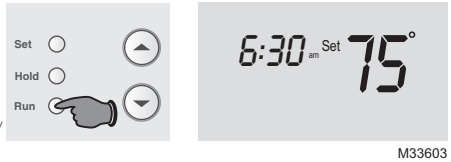
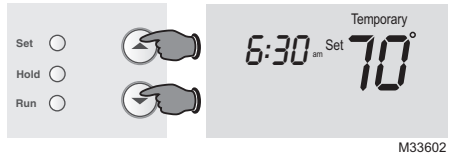

NOTE: Make sure the thermostat is set to the system you want to control (heat or cool).

Program Schedule Override (Permanent)

Press **HOLD** to permanently adjust the temperature. This will override the temperature settings for all time periods.

The “Hold” feature turns off the program schedule and allows you to adjust the thermostat manually, as needed.

Whatever temperature you set will be maintained 24 hours a day, until you manually change it, or press **RUN** to cancel “Hold” and resume the program schedule.

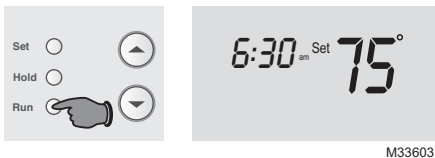
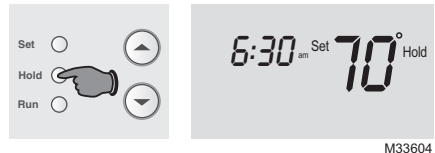

NOTE: Make sure the thermostat is set to the system you want to control (heat or cool).

Built-In Compressor Protection

This feature helps prevent damage to the compressor in your air conditioning or heat pump system.

Damage can occur if the compressor is restarted too soon after shutdown. This feature forces the compressor to wait 5 minutes before restarting.

During the wait time, the display will flash the message Cool On (or Heat On if you have a heat pump). When the safe wait time has elapsed, the message stops flashing and the compressor turns on.



M32711

Early Start

This feature allows the heating or cooling to turn on before the program start time, so the temperature is reached at the time you set. For example: Set the Wake time to 6 am, and the temperature to 70°. The heat will come on before 6 am, so the temperature is 70° by the time you wake at 6. The next time period is displayed when the system is activated before a scheduled time period.



M32712

Change Filter

If the filter reminder is turned on during installation, the words **Change Filter** will flash on the screen when the filter needs to be replaced.

After you replace the air filter, press and hold the **RUN** button for 3 seconds to reset the alert.

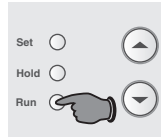

M33632

Battery Replacement

Install two fresh AAA batteries when **Lo Batt** flashes on the screen. **Lo Batt** appears for 60 days before the batteries are depleted.

Replace batteries once a year, or when you will be away for more than a month.

Most settings are stored in non-volatile (permanent) memory. Only the clock and the day must be set after you replace the batteries.



Set the System switch to Off before removing the batteries. Otherwise, the heating/cooling system could remain activated even when batteries are removed.

Pull at bottom to remove thermostat from wallplate.

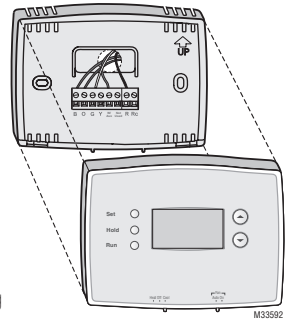

Turn thermostat over, insert fresh AAA alkaline batteries, then reinstall thermostat.

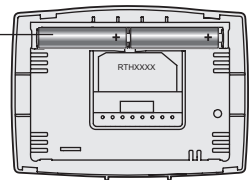

M32707

Troubleshooting

If you have difficulty with your thermostat, please try the following suggestions. Most problems can be corrected quickly and easily.

Display is blank

- Make sure fresh AAA alkaline batteries are correctly installed.

Heating or cooling system does not respond

- Set system switch to Heat. Make sure the temperature is set higher than the Inside temperature.
- Set system switch to Cool. Make sure the temperature is set lower than the Inside temperature.
- Wait 5 minutes for the system to respond.

Temperature settings do not change

Make sure heating and cooling temperatures are set to acceptable ranges:

- Heat: 40° to 90°F (4.5° to 32°C).
- Cool: 50° to 99°F (10° to 37°C).

“Cool On” or “Heat On” is flashing

- Compressor protection feature is engaged. Wait 5 minutes for the system to restart safely, without damage to the compressor.

“Heat On” is not displayed

- Set the System switch to Heat, and set the temperature level above the current room temperature.

“Cool On” is not displayed

- Set the System switch to Cool, and set the temperature level below the current room temperature.

For assistance with this product, please visit honeywellhome.com or call Resideo Customer Care toll-free at 1-800-468-1502.

1-Year Limited Warranty

Resideo warrants this product, excluding battery, to be free from defects in workmanship or materials, under normal use and service, for a period of one (1) year from the date of first purchase by the original purchaser. If at any time during the warranty period the product is determined to be defective due to workmanship or materials, Resideo shall repair or replace it (at Resideo's option).

If the product is defective,

(i) return it, with a bill of sale or other dated proof of purchase, to the place from which you purchased it; or

(ii) call Resideo Customer Care at 1-800-468-1502. Customer Care will make the determination whether the product should be returned to the following address: Resideo Return Goods, 1985 Douglas Dr. N., Golden Valley, MN 55422, or whether a replacement product can be sent to you.

This warranty does not cover removal or reinstallation costs. This warranty shall not apply if it is shown by Resideo that the defect was caused by damage which occurred while the product was in the possession of a consumer.

Resideo's sole responsibility shall be to repair or replace the product within the terms stated above. RESIDEO SHALL NOT BE LIABLE FOR ANY LOSS OR DAMAGE OF ANY KIND, INCLUDING ANY INCIDENTAL OR CONSEQUENTIAL DAMAGES RESULTING, DIRECTLY OR INDIRECTLY, FROM ANY BREACH OF ANY WARRANTY, EXPRESS OR IMPLIED, OR ANY OTHER FAILURE OF THIS PRODUCT.

Some states do not allow the exclusion or limitation of incidental or consequential damages, so this limitation may not apply to you.

THIS WARRANTY IS THE ONLY EXPRESS WARRANTY RESIDEO MAKES ON THIS PRODUCT. THE DURATION OF ANY IMPLIED WARRANTIES, INCLUDING THE WARRANTIES OF MERCHANTABILITY AND FITNESS FOR A PARTICULAR PURPOSE, IS HEREBY LIMITED TO THE ONE YEAR DURATION OF THIS WARRANTY. Some states do not allow limitations on how long an implied warranty lasts, so the above limitation may not apply to you.

This warranty gives you specific legal rights, and you may have other rights which vary from state to state. If you have any questions concerning this warranty, please write Resideo Customer Care, 1985 Douglas Dr, Golden Valley, MN 55422 or call 1-800-468-1502.



Resideo Technologies, Inc.
1985 Douglas Drive North, Golden Valley, MN 55422
1-800-468-1502
33-00110EF-05 M.S. Rev. 10-21 | Printed in United States

©2020 Resideo Technologies, Inc. All rights reserved.

The Honeywell Home trademark is used under license from Honeywell International, Inc.

This product is manufactured by Resideo Technologies, Inc. and its affiliates.

Tous droits réservés. La marque de commerce Honeywell Home est utilisée avec l'autorisation d'Honeywell International, Inc. Ce produit est fabriqué par Resideo Technologies, Inc. et ses sociétés affiliées.



33-00110EF-05



Thermostat programmable

Manuel du propriétaire

**Veillez lire le mode
d'emploi et le conserver en
lieu sûr.**

Pour obtenir de l'aide veuillez
visiter honeywellhome.com

RTH2510/ RTH2410 Série

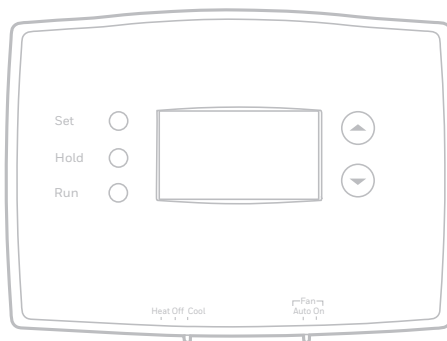

Identifier le type de système

Ce thermostat est compatible avec les systèmes suivants:

- À gaz, mazout ou électrique
- Climatiseur central
- Système à eau chaude avec ou sans pompe
- Système millivolts
- Système de chauffage-refroidissement central
- Thermopompe sans chauffage de secours/auxiliaire
- Thermopompe avec chauffage de secours/auxiliaire



**NO MERCURY
NE PAS JETER
LE MERCURE**



MISE EN GARDE : AVIS RELATIF AU MERCURE

Si ce produit remplace un régulateur contenant du mercure dans un tube scellé, ne pas mettre l'ancien régulateur à la poubelle. Contacter le responsable de gestion des déchets local pour les instructions concernant le recyclage et l'élimination.



PRECAUCIÓN: AVISO ELECTRÓNICA DE RESIDUOS

El producto no debe desecharse junto con otros residuos domésticos. Busque el centro de recolección autorizado más cercano o empresas de reciclaje autorizadas. Desechar correctamente los equipos cuya vida útil terminó ayudará a prevenir las posibles consecuencias negativas en el medioambiente y en la salud de las personas.

Déclaration de la FCC sur : <https://customer.resideo.com/en-US/support/residential/codes-and-standards/FCC15105/Pages/default.aspx>



AVIS : Pour éviter d'endommager le compresseur, ne faites pas fonctionner le climatiseur si la température extérieure est inférieure à 10 °C (50 °F).

Services à la clientèle

Pour obtenir de l'aide avec ce produit, veuillez consulter le site honeywellhome.com.

ou vous adresser aux Services à la clientèle de Resideo en composant le 1-800-468-1502.

Pour gagner du temps, veuillez prendre en note le numéro de modèle et de code de date du thermostat avant d'appeler.

Retourner le thermostat pour trouver le numéro de modèle et le code de date.

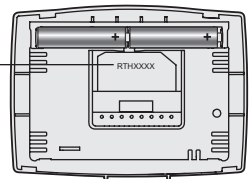

M32707

Table des matières

Installation

Installation.....	3
Guía de instalación avanzada.....	9

À propos du thermostat

Aide-mémoire sur les commandes et l'écran d'accueil.....	11
Programmes d'économie d'énergie préconfigurés.....	12

Programmation et fonctionnement

Réglage de l'horloge.....	12
Réglage des programmes.....	13

Dérogation temporaire de la programmation.....	14
Dérogation permanente de la programmation.....	14
Protection du compresseur	15
Démarrage précoce.....	15
Changer le filtre.....	16
Remplacement des piles.....	16

Annexes

Dépannage.....	17
Garantie limitée.....	18

1 Couper le courant du système de chauffage/de climatisation

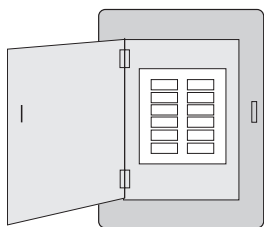

Disjoncteur

ou

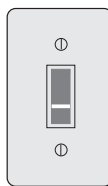

Interrupteur
d'alimentation du système
de chauffage/refroidissement

2 Retirer l'ancien thermostat

Retirer l'ancien thermostat, mais laisser en place la plaque murale et les fils sans les détacher.

Laisser la plaque de montage en place



Si vous possédez un thermostat plus ancien à tube de mercure scellé, allez à la page 2 pour les instructions de mise au rebut correctes.

Désignation de la borne

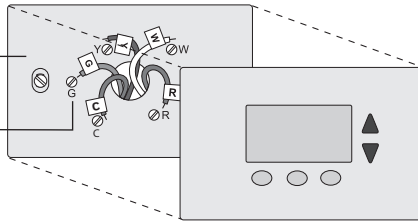

3 Étiqueter les fils

Étiqueter les fils à l'aide des étiquettes fournies à mesure que les fils sont débranchés.

Wiring Labels		Étiquettes de fils		Rotulos para los cables					
Apply these wiring labels to each wire with the appropriate terminal designation as you remove it from the existing thermostat.		Lorsque vous retirez les fils des bornes du thermostat existant, collez une étiquette sur chaque fil correspondant à la lettre de la borne.		Coloque estos rotulos con la designación de las terminales en cada cable al remover los cables del termostato actual.					
B	B	Y2	Y2	C	C	E	E	F	F
G	G	H	H	L	L	O	O	P	P
R	R	RC	RC	RH	RH	T	T	U	U
V/VR	V/VR	W	W	W1	W1	W2	W2	W3	W3
X	X	X1	X1	X2	X2	Y	Y	Y1	Y1

69-0823EFS • 5-03 • Printed in U.S.A.

www.honeywell.com/yourhome

M28100

Étiquettes de fils

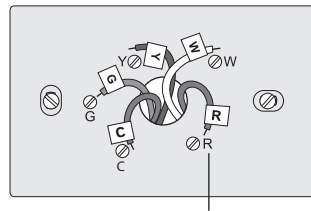

Désignation de la borne

4 Séparer la plaque murale du nouveau thermostat

Retirer la plaque murale du nouveau thermostat et l'installer au mur.

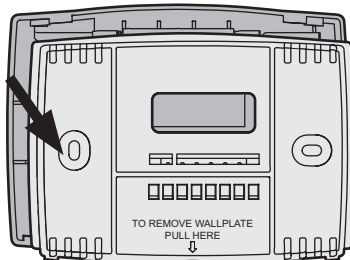

M32731

Plaque de montage

5 Installer la plaque

Installer la nouvelle plaque murale à l'aide des vis et des chevilles d'ancrage fournies.

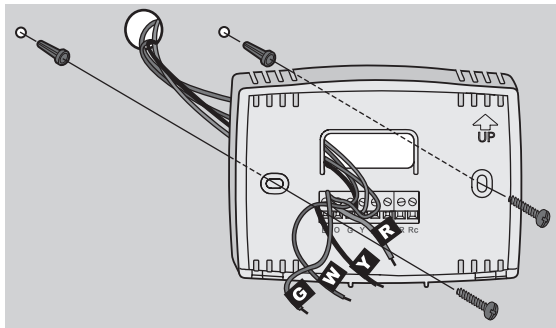

M32714

Percer des trous de 3/16 po si le mur est en placoplâtre

Percer des trous de 3/32 po si le mur est en plâtre

6 Raccorder les fils

Il suffit ensuite de faire correspondre les fils avec les étiquettes.

Si les étiquettes ne correspondent pas aux lettres du thermostat, consulter "Autre option de câblage (Système conventionnel)" au page 6 (voir les notes dessous).

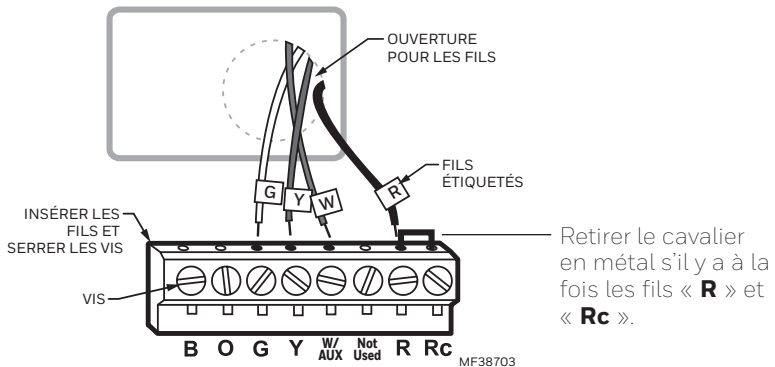

Charge maximale : 1 A à 24 V c.a., 50/60 Hz par sortie.

Composer le 1-800-468-1502 pour obtenir de l'aide au cours du raccordement.

Autre option de câblage (Système conventionnel)

Si les étiquettes ne correspondent pas aux lettres sur le thermostat, consulter le tableau ci-dessous et faire le branchement aux bornes comme illustré ici (voir les notes ci-dessous).

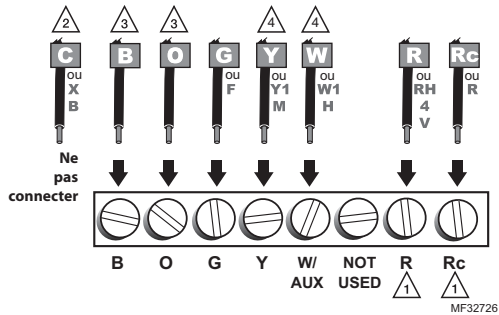

- 1 Si des fils seront raccordés aux bornes **R** et **Rc**, enlever le cavalier en métal.
- 2 Ne pas se servir de **C** ou **X**. Enrouler du ruban isolant sur le bout dénudé du fil.
- 3 Si une thermopompe est installée sans chauffage auxiliaire/de secours, connecter **O** ou **B** mais pas les deux.

Autre option de câblage (Thermopompe)

Si les étiquettes ne correspondent pas aux lettres marquées sur le thermostat, se reporter à la page 7.

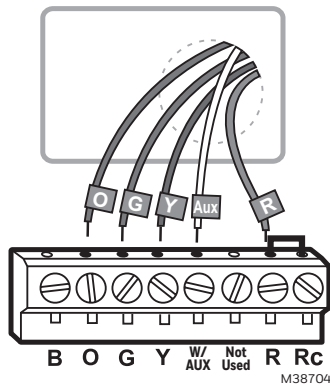

Autre option de câblage (pour les thermopompes avec chauffage auxiliaire ou de secours uniquement)

Si les étiquettes ne correspondent pas aux lettres sur le thermostat, consulter le tableau ci-dessous et faire le branchement aux bornes comme illustré ici (voir les notes ci-dessous).

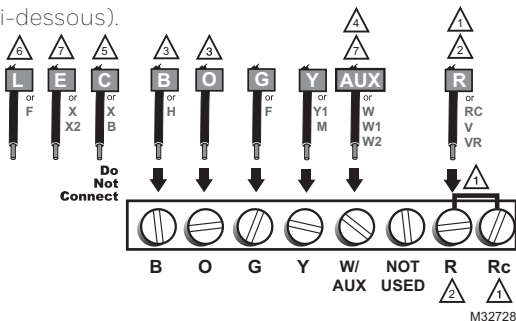

- 1 Laisser le cavalier métallique en place en connectant les bornes **R** et **Rc**.
- 2 Si l'ancien thermostat est muni de fils **V** et **VR**, s'arrêter immédiatement et contacter un installateur qualifié pour obtenir de l'aide.
- 3 Si l'ancien thermostat a des fils **O** et **B** séparés, enrouler le fil **B** dans du ruban électrique sans le brancher.
- 4 Si l'ancien thermostat est muni de fils **Y1**, **W1** et **W2**, s'arrêter immédiatement et contacter un installateur qualifié pour obtenir de l'aide.
- 5 Ne pas utiliser les fils **C** ou **X**. Ne pas utiliser le fil **B** si un fil **O** est déjà présent. Enrouler l'extrémité nue du fil avec du ruban électrique.
- 6 Ne pas utiliser le fil **L**. Enrouler l'extrémité nue du fil avec du ruban électrique.
- 7 Si l'ancien thermostat a des fils **E** et **Aux** (ou d'autres fils), brancher les deux fils à la borne Aux.

7 Installer les piles

Installer 2 piles alcalines AAA à l'arrière du thermostat.

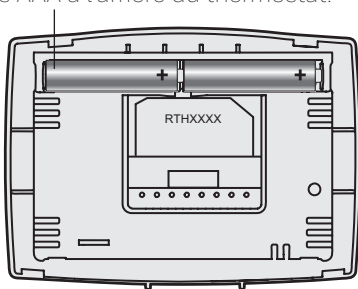

Dos du thermostat

8 Réglages du ventilateur

Placer le sélecteur à la position qui correspond au système :

Gas or Oil : S'il s'agit d'un système de chauffage au gaz ou au mazout, laisser le sélecteur à la position réglée en usine (pour les systèmes qui commandent la mise en marche du ventilateur lors d'une demande de chaleur).

Electric or Heat Pump : Déplacer le commutateur à cette position si le système est une thermopompe ou un appareil de chauffage électrique. (À cette position, le thermostat commande la mise en marche du ventilateur lors d'une demande de chaleur si un fil du ventilateur est raccordé à la borne **G**.)

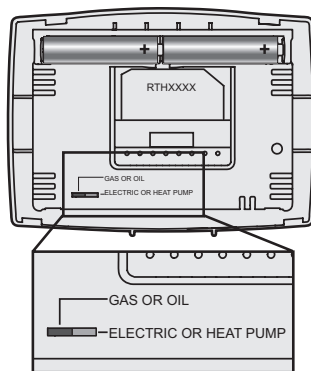

M32716

9 Fixer le thermostat à la plaque murale

Installer le thermostat sur la plaque murale fixée au mur.

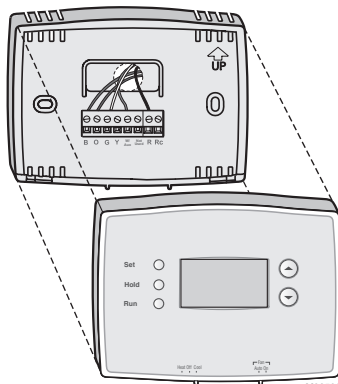

M33592

10 Rétablir l'alimentation électrique

Rétablir l'alimentation électrique du système de chauffage-refroidissement.

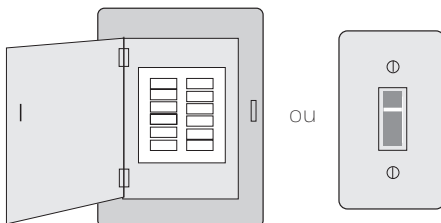

Disjoncteur

ou

Interrupteur d'alimentation
du système de chauffage/
refroidissement

11 Si votre système est du type suivant...

Si votre système est du type suivant:

- Chauffage et refroidissement à un étage
- Chauffage uniquement ou refroidissement uniquement

Félicitations, vous avez terminé

Si votre système est du type suivant:

- Thermopompe* avec chauffage de secours

Passer au mode d'installation avancé pour faire correspondre le thermostat à votre type de système.

*Thermopompe—un climatiseur qui assure le refroidissement durant l'été et fonctionne à l'inverse en hiver pour assurer le chauffage.

Si vous n'êtes pas certain de connaître votre type de système, composez sans frais le 1-800-468-1502.

Ce thermostat convient aux systèmes alimentés par du courant 24 volts ou 750 millivolts. Il ne fonctionnera pas sur les systèmes conventionnels à plusieurs étages ou les systèmes à 120/240 V.

Guide d'installation avancé

Entrer les réglages du système

Appuyer sur les touches ▲ et ▼ et les maintenir enfoncées pour commencer la configuration.

Modifier les réglages

1. Appuyer sur le bouton ▲ ou ▼ pour modifier le réglage.
2. Appuyer simultanément sur les boutons ▲ et ▼ pendant une seconde pour passer à la fonction suivante.
3. Appuyer sur le bouton **RUN** (Marche) pour enregistrer les modifications et quitter le mode de réglage.

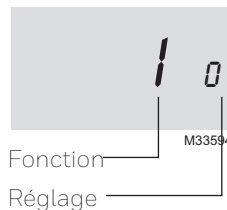
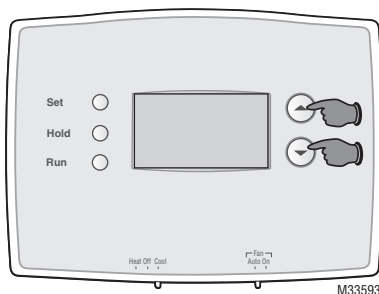

Commandes de thermostat

Set : Appuyer sur cette touche pour régler l'heure/le jour/l'horaire.

Hold : Appuyer sur cette touche pour déroger au programme.

Run : Appuyer sur cette touche pour revenir au programme.

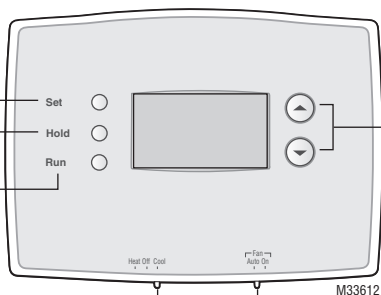

Réglage de la température

Appuyer sur les touches haut ou bas jusqu'à l'obtention de la température désirée.

Remarque : Assurez-vous que le sélecteur du **SYSTEM** est bien placé au système à commander (chauffage ou refroidissement).

La commande SYSTEM (système) est utilisée pour commander le système de chauffage ou de refroidissement.

- **Heat :** Commande le système de chauffage.
- **Off :** Tous les systèmes sont à l'arrêt.
- **Cool :** Commande le système de refroidissement.

La commande FAN (ventilateur) est utilisée pour commander le ventilateur.

En mode de fonctionnement automatique (AUTO), le ventilateur fonctionne seulement quand le système de chauffage ou de refroidissement est en marche.

Si ce sélecteur est réglé à «ON», le ventilateur fonctionne sans interruption.

Écran d'affichage

Indicateur du point de réglage

S'affiche lorsque la température du point de consigne est affichée.

Jour et heure en cours
(voir page 12)

Période du programme en cours
Wake/Leave/Return/Sleep (Réveil, Départ, Retour, Sommeil [voir pages 12-14])

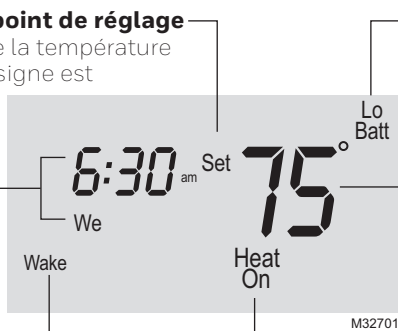

État du système

Cool on : Le système de refroidissement est en marche.

Heat on : Le système de chauffage est en marche.

Lorsque Cool On (Refroidissement actif) clignote, la protection du compresseur est activée (voir page 15).

Avertissement de piles faibles

Température

La température ambiante (mesurée) de la pièce est normalement affichée. Pour voir la température du point de consigne, appuyer une fois sur le bouton Haut ou Bas. La température du point de consigne s'affiche pendant 5 secondes

Régler et l'heure et le jour

1. Appuyer sur le bouton **SET**, puis sur ▲ ou ▼ pour régler l'heure.
2. Appuyer sur le bouton **SET**, puis sur ▲ ou ▼ pour choisir le jour de la semaine.
3. Appuyer sur **RUN** pour enregistrer les réglages et quitter.

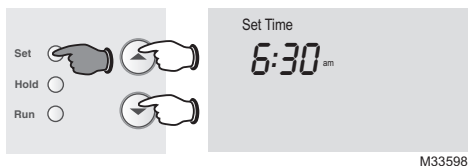

REMARQUE : Si l'horloge clignote, le thermostat respecte la consigne prévue pour la période de réveil (Wake) du lundi jusqu'à ce que le jour et l'heure soient réglés.

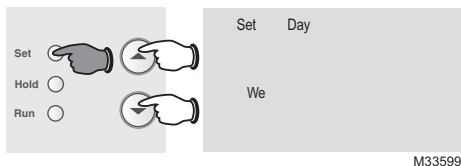

Dérogation au programme

Vous pouvez programmer quatre périodes de temps par jour avec des réglages différents pour les jours de semaine et les fins de semaine. Nous recommandons ces pré-réglages (illustrés dans le tableau ci-dessous) puisqu'ils peuvent réduire les dépenses de chauffage et de refroidissement.

Wake (Lever) - Réglez à l'heure du lever et à la température voulue le matin, jusqu'à votre départ.

Leave (Départ) - Réglez à l'heure du départ de la maison et à la température voulue durant votre absence (en règle générale, un niveau d'économie d'énergie).

Return (Retour) - Réglez à l'heure de votre retour à la maison et à la température que vous voulez durant la soirée, jusqu'au coucher.

Sleep (Sommeil) - Réglez à l'heure du coucher et à la température voulue durant votre sommeil (en règle générale, un niveau d'économie d'énergie).

REMARQUE : Les périodes de départ et de retour peuvent être annulées les fins de semaine.

	Chauffage	Climatisation
Lever (06:00)	70°	78°
Départ (08:00)	62°	85°
Retour (18:00)	70°	78°
Sommeil (22:00)	62°	82°

Réglage de l'horaire (RTH2510)

1. Appuyer sur **SET** jusqu'à ce que « Set Schedule » (régler le programme) apparait à l'écran.
2. Appuyer sur ▲ ou ▼ pour régler l'heure de réveil pour le jour affiché puis appuyer sur **SET**.
3. Appuyer sur ▲ ou ▼ pour régler la température pour cette période puis appuyer sur **SET**.
4. Régler la température et l'heure de la période suivante (Leave, ou départ). Répéter les étapes 2 et 3 pour chaque période des jours de la semaine.
5. Appuyer sur **RUN** pour enregistrer les réglages et quitter.

REMARQUE : S'assurer que le thermostat est réglé au système à mettre en marche (heat-chauffage ou cool-refroidissement).

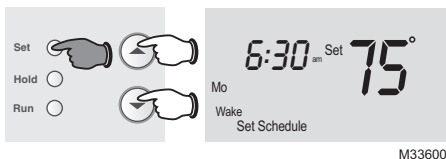

Réglage de l'horaire (RTH2410)

1. Appuyer sur **SET** jusqu'à ce que « Set Schedule » (régler le programme) apparait à l'écran.
2. Appuyer sur ▲ ou ▼ pour régler l'heure de réveil des jours de la semaine (lundi-vendredi) puis appuyer sur **SET**.
3. Appuyer sur ▲ ou ▼ pour régler la température pour cette période puis appuyer sur **SET**.
4. Régler la température et l'heure de la période suivante (Leave, ou départ). Répéter les étapes 2 et 3 pour chaque période des jours de la semaine.
5. Appuyer sur **SET** (régler) pour régler les périodes de la fin de semaine (Sa et Su [samedi et dimanche]), puis appuyer sur **RUN** (marche) pour enregistrer le programme et quitter.

REMARQUE : S'assurer que le thermostat est réglé au système à mettre en marche (chauffage - Heat ou refroidissement - Cool).

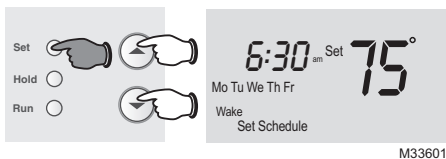

Dérogation (temporaire) au programme

Appuyer sur ▲ ou ▼ pour ajuster immédiatement la température. Cette fonction permet de déroger à la température de consigne de la période en cours.

Le terme « Temporary » (Provisoire) s'affiche et la période courante clignote.

La nouvelle température de consigne restera en vigueur jusqu'au début de la prochaine période seulement (voir page 12).

Pour annuler cette dérogation, il suffit d'appuyer à n'importe quel moment sur la touche **RUN**.

REMARQUE : S'assurer que le thermostat est réglé au système à mettre en marche (chauffage - Heat ou refroidissement - Cool).

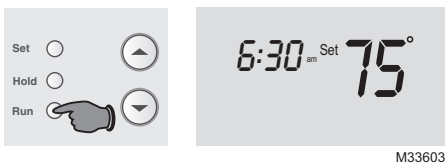

Dérogation (permanente) au programme

Appuyer sur **HOLD** pour ajuster la température en permanence. Cette fonction permet de déroger à la température de consigne pour toutes les périodes.

La fonction de maintien «Hold» met le programme hors service et permet d'ajuster le thermostat manuellement, au besoin.

Peu importe la température réglée, le thermostat maintiendra cette même température toute la journée (24 heures) jusqu'à ce que le point de consigne soit modifié manuellement ou qu'on appuie sur la touche **RUN** pour annuler la fonction de maintien et revenir au programme.

REMARQUE : S'assurer que le thermostat est réglé au système à mettre en marche (chauffage - Heat ou refroidissement - Cool).

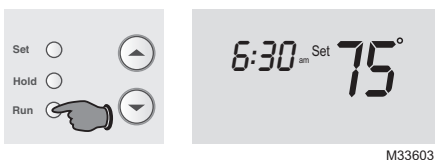
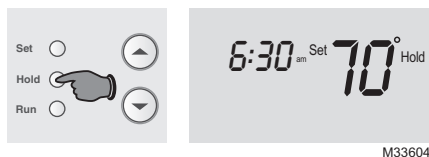

Protection intégrée du compresseur

Cette fonction sert à éviter d'endommager le compresseur qui fait partie du système de refroidissement ou de la thermopompe.

Le compresseur pourrait en effet être endommagé s'il redémarre trop rapidement après avoir été mis à l'arrêt. Cette fonction oblige le compresseur à attendre 5 minutes avant de redémarrer.

Pendant cette attente, les mots «Cool On» (ou «Heat On» si le système utilisé est une thermopompe) clignotent à l'écran. Lorsque le délai d'attente est écoulé, le message cesse de clignoter et le compresseur se met en marche.

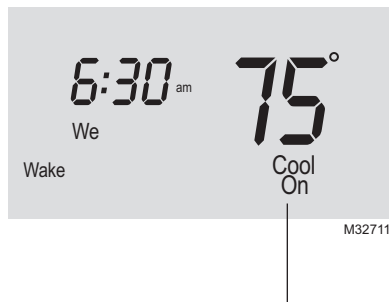

Démarrage précoce

Cette fonction permet d'activer le chauffage ou le refroidissement avant l'heure programmée pour que la température souhaitée soit atteinte à l'heure indiquée. Par exemple : Régler l'heure de réveil à 6 heures et la température à 70 °. Le chauffage s'enclenche avant 6 heures, de sorte que la température ait atteint 70 °C lorsqu'on se réveille à 6 heures. La période suivante s'affiche lorsque le système est activé avant une période de temps programmée.



Changer le filtre

Si le rappel de filtre est en marche durant l'installation, les mots **Change Filter** (remplacer le filtre) clignoteront sur l'afficheur lorsque le filtre doit être remplacé.

Après avoir remplacé le filtre, appuyer et maintenir le bouton **RUN** (marche) pendant 3 secondes pour remettre l'alerte.

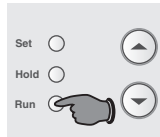

M33632

Remplacement des piles

Mettre deux piles AAA neuves lorsque **Lo Batt** (Piles faibles) clignote à l'écran. **Lo Batt** (Piles faibles) s'affiche pendant 60 jours avant que les piles ne soient complètement déchargées.

Remplacer les piles une fois par an ou avant de quitter la maison pour une période de plus d'un mois.

La plupart des réglages sont sauvegardés dans la mémoire non volatile (permanente). Seuls l'horloge et le jour doivent être réglés après le remplacement des piles.



Mettre la commande System (Système) sur Off (Arrêt) avant de retirer les piles. Dans le cas contraire, le système de chauffage/refroidissement pourrait rester activé même si les piles sont retirées.

Retourner le thermostat et installer des piles alcalines AAA neuves, puis remettre le thermostat en place.

Tirer le thermostat par le bas pour le détacher de la plaque murale.

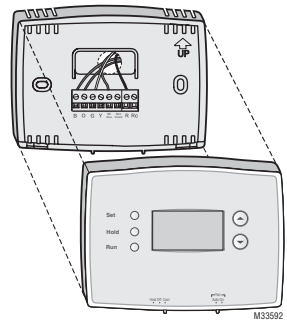

M33692

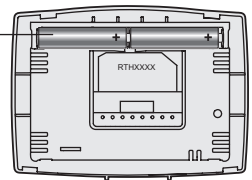

M32707

Dépannage

En cas de difficultés avec le thermostat, essayer les suggestions suivantes. La plupart des problèmes peuvent être réglés rapidement et facilement.

Rien n'apparaît à l'écran

- S'assurer qu'il y a bien des piles alcalines AAA neuves en place.

Le système de chauffage ou de refroidissement ne répond pas

- Régler le sélecteur du système à Heat. S'assurer que le point de consigne est plus élevé que la température ambiante.
- Régler le sélecteur du système à Cool. S'assurer que le point de consigne est moins élevé que la température ambiante.
- Attendre 5 minutes pour laisser au système le temps de réagir.

Le point de consigne de la température ne change pas

S'assurer que les températures de chauffage et de refroidissement sont réglées à l'intérieur des seuils de température permis :

- Heat : 4,5 à 32 °C (40 à 90 °F).
- Cool : 10 à 37 °C (50 à 99 °F).

Les mots «Cool On» ou «Heat On» clignotent à l'écran

- La fonction de protection du compresseur est en marche. Attendre 5 minutes pour que le système se remette en marche en toute sécurité sans endommager le compresseur.

Les mots «Heat On» n'apparaissent pas à l'écran

- Mettre le sélecteur du système en mode de chauffage Heat et régler le point de consigne à une température supérieure à la température ambiante.

Les mots «Cool On» n'apparaissent pas à l'écran

- Mettre le sélecteur du système à Cool, et régler le point de consigne à une température inférieure à la température ambiante.

Pour obtenir de l'aide avec ce produit, veuillez consulter le site honeywellhome.com ou vous adresser aux Services à la clientèle de Resideo en composant le 1-800-468-1502.

Garantie limitée d'un an

Resideo garantit ce produit, à l'exception des piles, contre tout défaut de pièce ou de main-d'œuvre, durant une période pour un (1) an à partir de la date d'achat par le consommateur d'origine si le produit est utilisé et entretenu convenablement. En cas de défaillance ou de mauvais fonctionnement pendant la période de garantie, Resideo remplacera ou réparera le produit, à sa discrétion.

Si le produit est défectueux

(i) renvoyez-le avec la facture ou une autre preuve d'achat date au lieu d'achat; ou

(ii) appelez le service à la clientèle de Resideo en composant le 1-800-468-1502. Le service à la clientèle déterminera si le produit doit être retourné à l'adresse suivante : Resideo Return Goods, 1985 Douglas Dr. N., Golden Valley, MN 55422, ou si un produit de remplacement peut vous être expédié.

La présente garantie ne couvre pas les frais de retrait ou de réinstallation. La présente garantie ne s'applique pas s'il est démontré par Resideo que la défaillance ou le mauvais fonctionnement sont dus à un endommagement du produit alors que le consommateur l'avait en sa possession.

La responsabilité exclusive de Resideo se limite à réparer ou à remplacer le produit conformément aux modalités susmentionnées. RESIDEO N'EST EN AUCUN CAS RESPONSABLE DES PERTES OU DOMMAGES, Y COMPRIS LES DOMMAGES INDIRECTS OU ACCESSOIRES DÉCOULANT DIRECTEMENT OU INDIRECTEMENT D'UNE VIOLATION QUELCONQUE D'UNE GARANTIE, EXPRESSE OU TACITE, APPLICABLE AU PRÉSENT PRODUIT, OU TOUTE AUTRE DÉFAILLANCE DU PRÉSENT PRODUIT. Certaines provinces ne permettent pas l'exclusion ou la restriction des dommages indirects ou accessoires et, par conséquent, la présente restriction peut ne pas s'appliquer.

CETTE GARANTIE EST LA SEULE GARANTIE EXPRESSE FAITE PAR RESIDEO POUR CE PRODUIT. LA DURÉE DE TOUTE GARANTIE IMPLICITE, INCLUANT LES GARANTIES DE QUALITÉ MARCHANDE OU D'ADAPTATION À UNE UTILISATION PARTICULIÈRE, EST LIMITÉE PAR LES PRÉSENTES À LA PÉRIODE DE UN AN DE LA PRÉSENTE GARANTIE. Certaines provinces ne permettent pas de limiter la durée des garanties tacites et, par conséquent, la présente limitation peut ne pas s'appliquer.

La présente garantie donne au consommateur des droits spécifiques et certains autres droits qui peuvent varier d'une province à l'autre.

Pour toute question concernant la présente garantie, prière d'écrire aux Services à la clientèle de Resideo à l'adresse suivante : Resideo Customer Relations, 1985 Douglas Dr, Golden Valley, MN 55422 ou composer le 1-800-468-1502.



Resideo Technologies, Inc.
1985 Douglas Drive North, Golden Valley, MN 55422
1-800-468-1502
33-00110EF-05 M.S. Rev. 10-21 | Imprimé aux États-Unis

©2020 Resideo Technologies, Inc. All rights reserved.

The Honeywell Home trademark is used under license from Honeywell International, Inc.

This product is manufactured by Resideo Technologies, Inc. and its affiliates.

Tous droits réservés. La marque de commerce Honeywell Home est utilisée avec l'autorisation d'Honeywell International, Inc. Ce produit est fabriqué par Resideo Technologies, Inc. et ses sociétés affiliées.



33-00110EF-05